

Cuaderno de obra

Revestimientos
decorativos
de resina

- Wallcrete Living
- Wallpaper Living
- Patina Living
- Stripe Living

kerakoll

Índice

Revestimientos decorativos de resina

Wallcrete Living	06
Wallpaper Living	18
Patina Living	28
Stripe Living	40

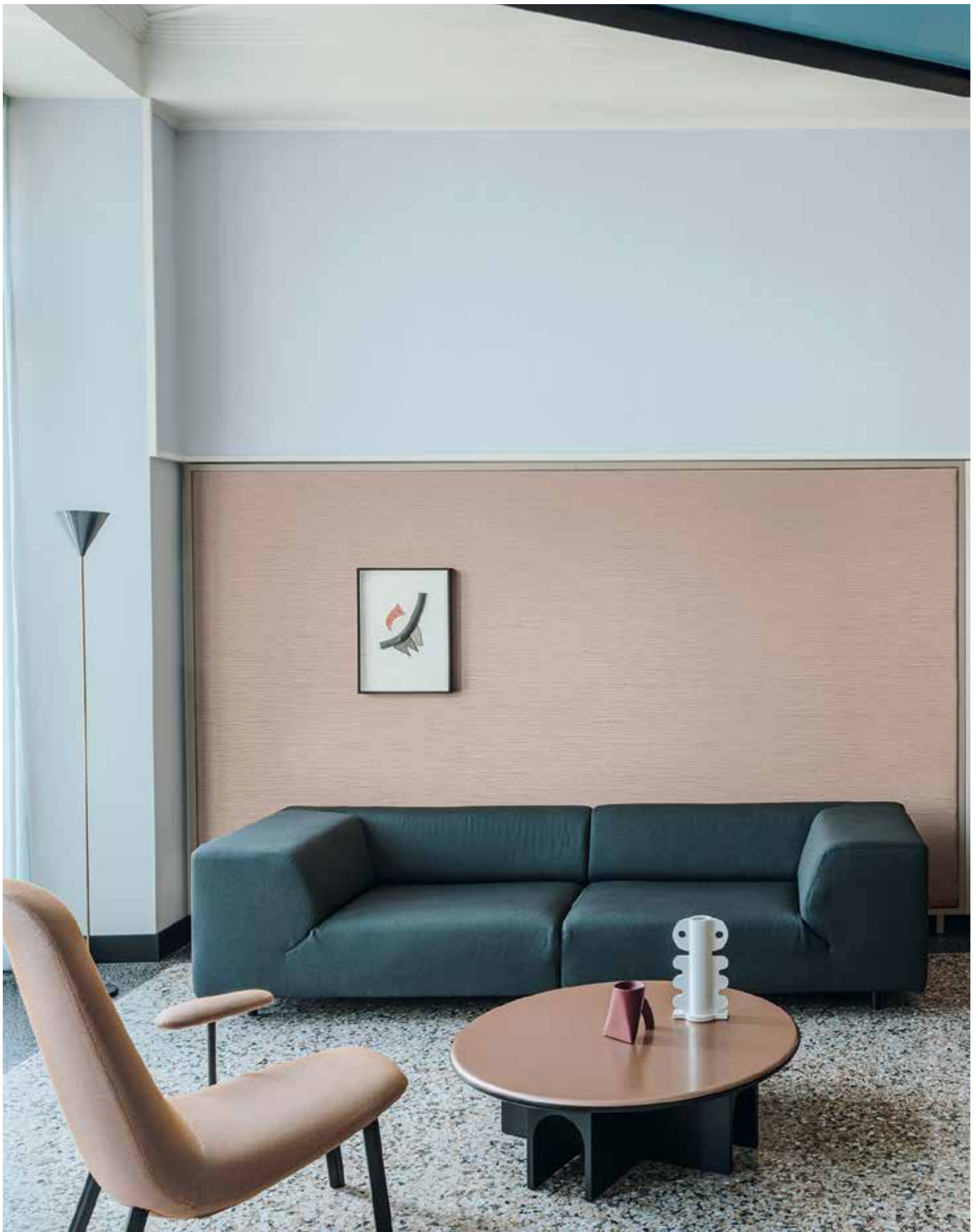

Revestimientos decorativos de resina

Wallcrete Living
Wallpaper Living
Patina Living
Stripe Living

Destinos de uso

Paredes decorativas de ambientes residenciales (salones, dormitorios, pasillos y escaleras) y comerciales (showrooms, restaurantes, tiendas y oficinas).

Wallcrete Living

Revestimiento de resina en base acuosa con textura matérica espatulada coloreada.

La superficie opaca y monocromática de Wallcrete se caracteriza por irregularidades y acentos matéricos fruto del exclusivo trabajo artesano que realza la vibración natural de los colores.



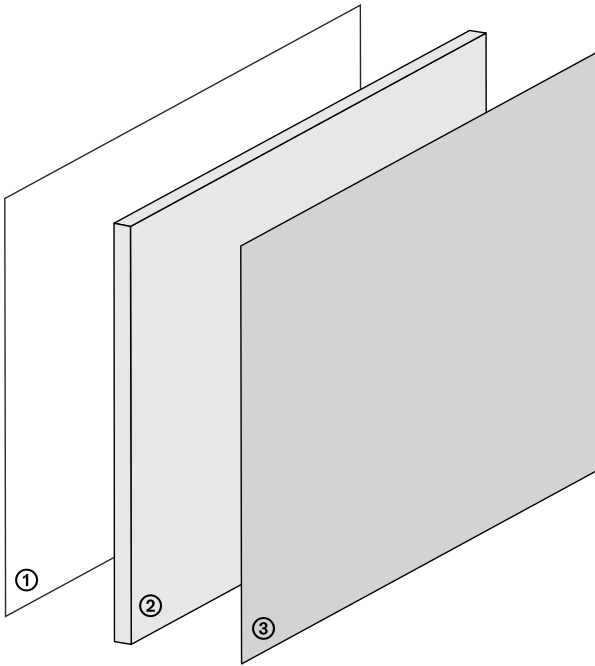

① Capa → Imprimación

Universal Wall Primer

② Capa → Mortero de alisado

Wallcrete

③ Capa → Acabado coloreado

Decor

① Capa → Imprimación

Preparación

Advertencias sobre los soportes

- Los soportes deben estar permanentemente secos y sin remotes de humedad.
- Temperaturas límite de aplicación: de +10 °C a +30 °C.
- Humedad ambiental relativa: ≤ 75%.

Soportes idóneos

- Enfoscados cementosos, de cal y de yeso.
- Soportes realizados con yeso laminado y fibrocemento.
- Paneles multicapa de madera y MDF.

Universal Wall Primer

Imprimación universal en base acuosa para paredes.



Productos

Pack - 1 l - 5 l - 10 l



Rendimiento

≈ 150 - 200 ml/m²

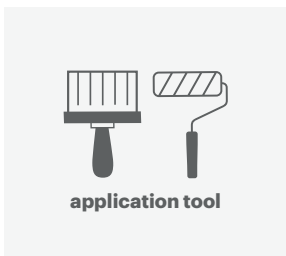

Herramientas

Brocha y rodillo

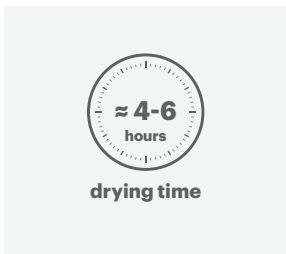

Tiempo

Espera para aplicación: ≈ 4 - 6 horas para la sucesiva aplicación de **Wallcrete**

② Capa → Mortero de alisado

Preparación

Listo para usar

→ Mezclar el producto en el interior del envase para uniformizar la consistencia de la mezcla.

Wallcrete

Alisante texturizante de fondo para el revestimiento en resina **Wallcrete Living**.



Productos

Pack – 5 kg – 15 kg



Rendimiento

≈ 1,8 kg/m² en dos manos

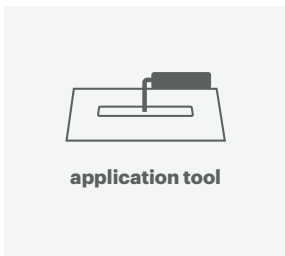

Herramientas

Llana trowel 2

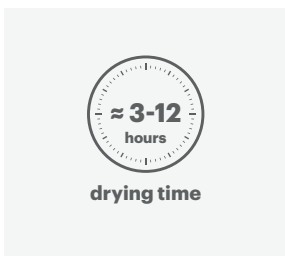

Tiempo

Material endurecido: ≈ 3 – 12 horas

② Capa → Mortero de alisado

Wallcrete



→ Aplicar la 1ª mano de **Wallcrete** alisando el producto con pasadas pequeñas y uniformes sobre toda la superficie.

Consejo: es posible agregar gotas de agua para dar mayor trabajabilidad al producto.



→ Para acelerar el secado del material (especialmente en ambientes húmedos y/o con poca circulación de aire) se recomienda utilizar un ventilador.



Consejo: para mejorar la visibilidad del procesamiento, Wallcrete se puede colorear en pasta añadiendo unas gotas de Decor del color final.



→ Con el material endurecido (3 – 12 horas), proceder con la 2ª mano.
→ La 2ª mano tiene como objetivo definir la textura final de la superficie, es necesario extender el producto al ras con pasadas pequeñas y uniformes.

Consejo: si hubiera crestas o defectos, lijar para eliminarlos antes de aplicar la 2ª mano.

③ Capa → Acabado coloreado

Preparación

Listo para usar

→ Mezclar el producto en el interior del envase para uniformizar la consistencia de la mezcla.

Decor

Resina-pintura decorativa en base acuosa con acabado opaco, fácil de limpiar, de elevada intensidad cromática.



Productos

Pack - 1,5 l - 4 l - 10 l



Rendimiento

≈ 200 ml/m² en dos manos

Dilución - máx. 5 - 10%

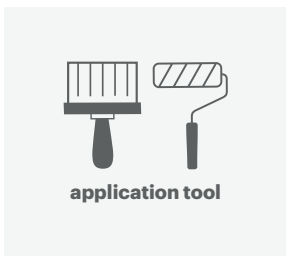

Herramientas

Brocha y rodillo

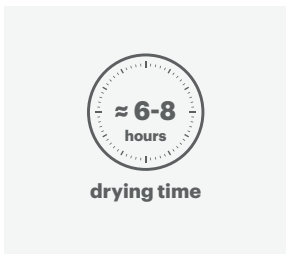

Tiempo

Espera entre 1^a y 2^a mano: ≥ 6 horas

③ Capa → Acabado coloreado

Decor



- Trascorridas 4 – 6 horas desde la aplicación de **Wallcrete**, lijar la superficie con grano 80 – 120 para eliminar las pequeñas imperfecciones para que la superficie quede lisa y agradable al tacto.
- **Decor** debe aplicarse cuidadosamente sobre toda la superficie mediante rodillo en dos manos, tal cual o con una dilución máxima del 5 – 10%.

Consejo: proceder a perfilar repasando la película extendida cuando aún esté fresca.



→ **Tiempo mínimo de 6 horas para aplicación entre 1ª y 2ª mano.**

Consejo: en el caso de utilizar diferentes lotes de producto coloreado es recomendable mezclar las distintas producciones para evitar ligeras diferencias de tonalidad.

Wallpaper Living

Revestimiento de resina en base acuosa con acabado liso superflat coloreado.

La superficie opaca y monocromática de Wallpaper es ultra-lisa y sedosa al tacto. Su encanto esencial crea una atmósfera minimalista de gran elegancia y pureza formal.



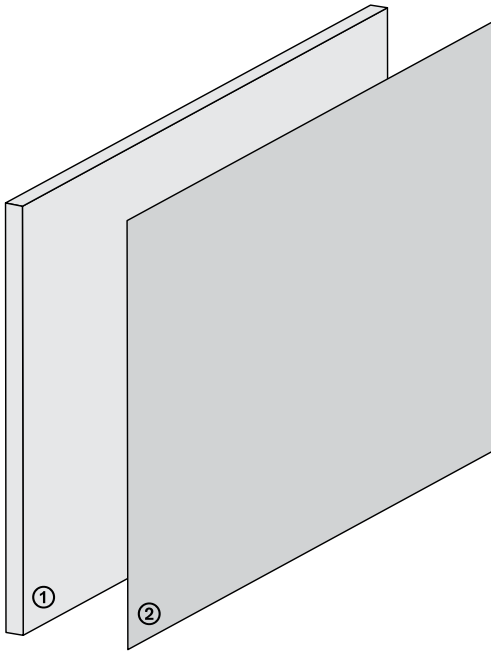

① Capa → Mortero de alisado

Wallpaper Living

② Capa → Acabado coloreado

Decor

① Capa → Mortero de alisado

Preparación

Advertencias sobre los soportes

- Los soportes deben estar permanentemente secos y sin remotes de humedad.
- Humedad ambiental relativa: $\leq 75\%$.

Soportes idóneos

- Enfoscados cementosos, de cal y de yeso.
- Soportes realizados con paneles de yeso laminado.

ATENCIÓN

- Mezclar antes de usar; la pasta debe estar homogénea, consistente y sin grumos.

Consejo

- Soportes porosos, con un grado de cohesión reducido, deben estar en todo caso compactos y absorbentes, si no lo estuvieran: prever la consolidación con **Universal Wall Primer**.

Wallpaper Living

Alisado de fondo fino para el revestimiento en resina **Wallpaper Living**.



Productos

Pack – 20 kg



Rendimiento

Sobre yeso laminado o acabados con granulometría $\leq 0,5$ mm $\approx 0,6 - 0,8$ kg/m²

Sobre acabados con granulometría $\geq 0,5$ mm $\approx 1,3 - 1,5$ kg/m²



Herramientas

Llana trowel 2

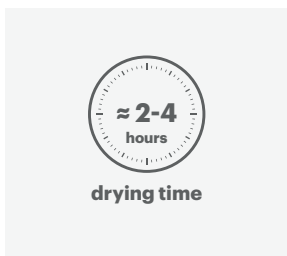

Tiempo

Espera entre 1ª y 2ª mano: $\approx 2 - 4$ horas

Espera para **Decor**: $\approx 24 - 48$ horas

① Capa → Mortero de alisado

Wallpaper Living



→ Aplicar la 1ª mano de **Wallpaper Living** alisando el producto sobre **toda la superficie para homogeneizarla y volverla plana.**

Consejo: es posible agregar gotas de agua para dar mayor trabajabilidad al producto.



→ Aplicar el producto sobre la mano anterior seca, hasta obtener una superficie perfectamente plana.

→ Antes de la aplicación de **Decor** comprobar la perfecta planitud, aplicar una mano adicional si fuera necesario.

Consejo: para un alisado realizado siguiendo las buenas prácticas de aplicación, se aconseja al menos 3 manos.

Si hubiera crestas o defectos, lijar para eliminarlos antes de aplicar la siguiente mano y antes de la aplicación del acabado coloreado Decor.

② Capa → Acabado coloreado

Preparación

Listo para usar

→ Mezclar el producto en el interior del envase para uniformizar la consistencia de la mezcla.

Decor

Resina-pintura decorativa en base acuosa con acabado opaco, fácil de limpiar, de elevada intensidad cromática.



Productos

Pack - 1,5 l - 4 l - 10 l



Rendimiento

≈ 200 ml/m² in due mani

Dilución - máx. 5 - 10%

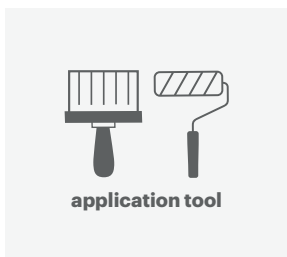

Herramientas

Brocha y rodillo

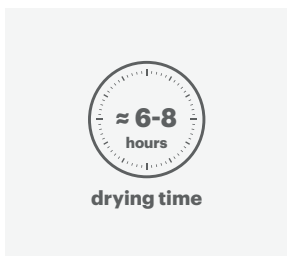

Tiempo

Espera entre 1^a y 2^a mano: ≥ 6 horas

② Capa → Acabado coloreado

Decor



→ Antes de la aplicación de **Decor** lijar la superficie con grano 180 – 220 para que la superficie quede perfectamente lisa y agradable al tacto.



→ **Decor** debe aplicarse cuidadosamente sobre toda la superficie mediante rodillo en dos manos, tal cual o con una dilución máxima del 5 – 10%.

Consejo: proceder a perfilar repasando la película extendida cuando aún esté fresca.



- Enfocar con luz al ras de la pared para poder comprobar la perfecta planitud.
- Si hay pequeñas imperfecciones, rellenar rápidamente con **Wallpaper** antes de continuar con las siguientes manos.



- **Tiempo mínimo de 6 horas para aplicación entre 1ª y 2ª mano.**
Consejo: en el caso de utilizar diferentes lotes de producto coloreado es recomendable mezclar las distintas producciones para evitar ligeras diferencias de tonalidad.

Patina Living

Revestimiento de resina en base acuosa con textura enfoscado délabré y acabado destonalizado natural.

La superficie de Patina es aterciopelada al tacto y se caracteriza por ondulaciones y vibraciones matéricas fruto de las imperfecciones del trabajo manual.

El color no uniforme y los efectos únicos en el reflejo de la luz crean una sofisticada sensación de imperfección.



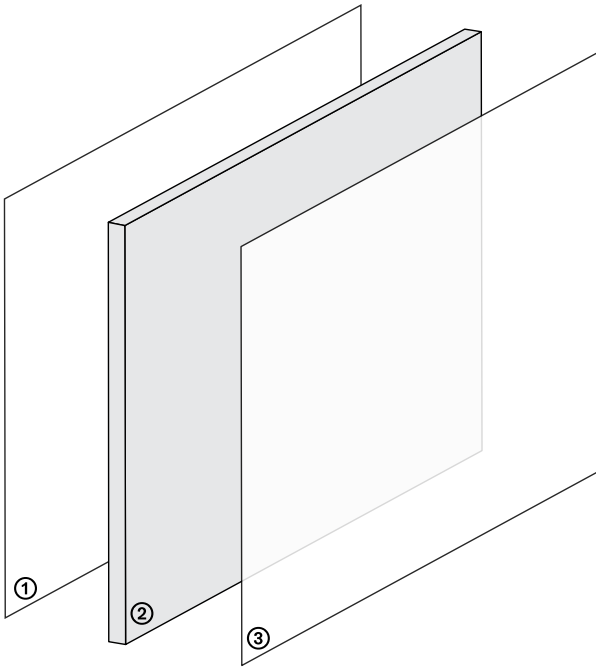

① Capa → Imprimación

Universal Wall Primer

② Capa → Mortero de alisado

Patina

③ Capa → Protección impregnante

Finish

① Capa → Imprimación

Preparación

Advertencias sobre los soportes

- Los soportes deben estar permanentemente secos y sin remotes de humedad.
- Temperaturas límite de aplicación: de +10 °C a +30 °C.
- Humedad ambiental relativa: ≤ 75%.

Soportes idóneos

- Enfoscados cementosos, de cal y de yeso.
- Soportes realizados con yeso laminado y fibrocemento.
- Paneles multicapa de madera y MDF.

Universal Wall Primer

Imprimación universal en base acuosa para paredes.



Productos

Pack - 1 l - 5 l - 10 l



Rendimiento

≈ 150 - 200 ml/m²

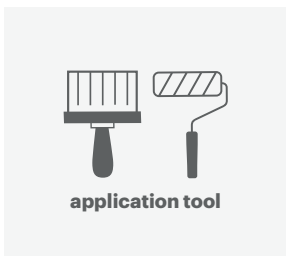

Herramientas

Brocha y rodillo

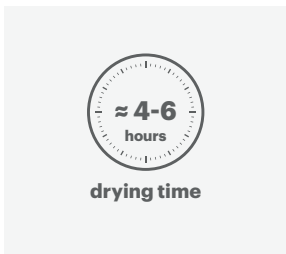

Tiempo

Espera para aplicación: ≈ 4 - 6 horas para la sucesiva aplicación de **Patina**

② Capa → Mortero de alisado

Preparación

Listo para usar

→ Mezclar el producto en el interior del envase para uniformizar la consistencia de la mezcla.

Patina

Alisante texturizante coloreado para el revestimiento en resina **Patina Living**.



Productos

Pack – 15 kg



Rendimiento

≈ 1,8 kg/m² in due mani

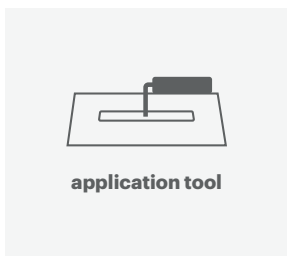

Herramientas

Espátula

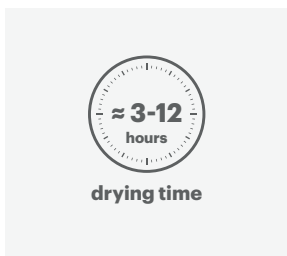

Tiempo

Material endurecido: ≈ 3 – 12 horas

② Capa → Mortero de alisado

Patina



→ Aplicar la 1ª mano de **Patina** alisando el producto con pasadas pequeñas y uniformes sobre toda la superficie.

Consejo: durante la aplicación, mantener la llana plana para no dejar crestas o tacos elevados.



→ Para acelerar el secado del material (especialmente en ambientes húmedos y/o con poca circulación de aire) se recomienda utilizar un ventilador.



→ Con el material endurecido (3 – 12 horas), proceder con la 2ª mano. Si hubiera crestas o defectos, lijar para eliminarlos antes de aplicar la 2ª mano. Es posible agregar una gota de agua para dar mayor trabajabilidad al producto.

③ Capa → Protección impregnante

Preparación

Listo para usar

→ Mezclar el producto en el interior del envase para uniformizar la consistencia de la mezcla.

Finish

Protector impregnante en base acuosa para el revestimiento con resina **Patina Living**.



Productos

Pack – 1,5 l



Rendimiento

≈ 150 ml/m² en dos manos

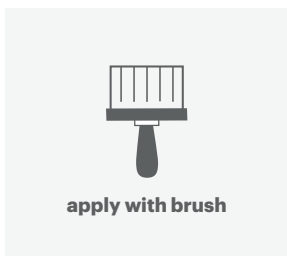

Herramientas

Brocha

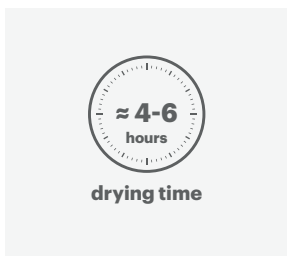

Tiempo

Espera entre 1^a y 2^a mano: ≈ 4 – 6 horas

③ Capa → Protección impregnante

Finish



→ Cuando el alisador texturizante coloreado **Patina** esté completamente seco, aplicar la 1ª mano de **Finish** con brocha y sin lijar.

Consejo: proceder con pasadas cruzadas de arriba hacia abajo.



→ Trascorridas 4 - 6 horas lijar la superficie con grano 80 - 120 para eliminar las pequeñas imperfecciones para que la superficie quede lisa y agradable al tacto.



→ Espolvorear con una paletina seca o un trapo de algodón y , a continuación, aplicar la 2ª mano de **Finish**.

Stripe Living

Revestimiento en resina en base acuosa, con textura microlínea délabré coloreada.

Casi un papel mural con un prestigioso aspecto matérico, la superficie de Stripe Living está modelada por la mano experta del artesano, para un efecto decorativo refinado.



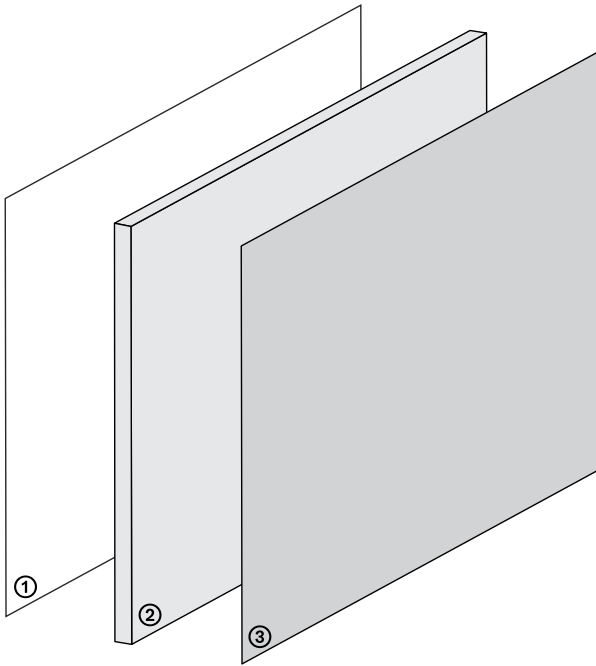

① Capa → Imprimación

Universal Wall Primer

② Capa → Textura

Stripe

③ Capa → Acabado coloreado

Decor

① Capa → Imprimación

Preparación

Advertencias sobre los soportes

- Los soportes deben estar permanentemente secos y sin remotes de humedad.
- Temperaturas límite de aplicación: de +10 °C a +30 °C.
- Humedad ambiental relativa: ≤ 75%.

Soportes idóneos

- Enfoscados cementosos, de cal y de yeso.
- Soportes realizados con yeso laminado y fibrocemento.
- Paneles multicapa de madera y MDF.

Preparación de los soportes

- Para obtener el efecto “codificado” es necesario aplicar Stripe sobre una superficie plana y lisa.
- Es necesario alisar los soportes con **Wallpaper** o **Wallpaper Living**.

Universal Wall Primer

Imprimación universal en base acuosa para paredes.



Productos

Pack - 1 l - 5 l - 10 l



Rendimiento

≈ 150 - 200 ml/m²

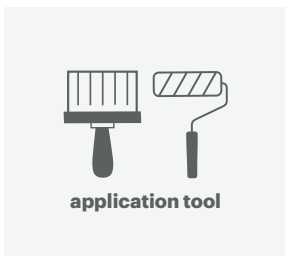

Herramientas

Brocha y rodillo

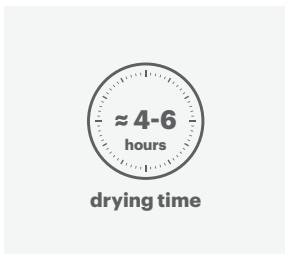

Tiempo

Espera para aplicación: ≈ 4 - 6 horas para la sucesiva aplicación de **Stripe**

② Capa → Textura

Preparación

Listo para usar

→ Mezclar siempre **Stripe** antes de la aplicación.

Consejo

→ Aplicar el producto puro, sin diluir.

Stripe

Texturizante coloreado de fondo para el revestimiento en resina **Stripe Living**.



Productos

Pack - 4 l - 10 l



Rendimiento

≈ 700 ml/m² en dos manos

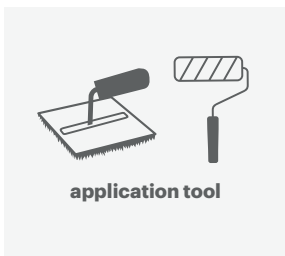

Herramientas

Rodillo y Stripe Tool

La alfombrilla de Stripe tool se puede quitar fácilmente para limpiarla y poder usarla adecuadamente en la aplicación en esquinas, huecos, ranuras, etc.

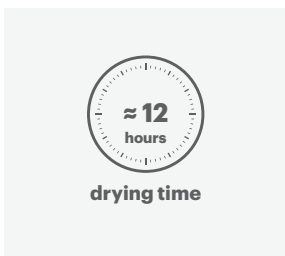

Tiempo

Espera entre 1ª y 2ª mano: ≥ 12 horas

Espera para aplicación: ≈ 12 horas

② Capa → Textura

Stripe_ Aplicación efecto Microriga y Tessuto



- Aplicar el producto en 1ª mano puro (sin diluir).
- Utilizar un rodillo de pelo largo reportando sobre la superficie una cantidad abundante de producto, aprox. 400 ml/m² dejando un espesor de ≈ 2 mm.
- Aplicar **Stripe** en franjas verticales (de 1 – 1,5 m) procediendo fresco sobre fresco.



→ Repasar la franja aún fresca con Stripe Tool definiendo líneas horizontalmente, teniendo cuidado de mantener la geometría paralela al plano.



Consejo: el uso de un nivel láser apuntando a la pared puede ser útil para ayudar a mantener las líneas horizontales.

② Capa → Textura

Stripe



Aplicación efecto Microriga

- Aplicar el producto en 2ª mano puro (sin diluir) siguiendo el mismo procedimiento para la extensión de la aplicación de la 1ª mano.
- Repasar la franja aún fresca con Stripe Tool definiendo líneas horizontalmente, teniendo cuidado de mantener la geometría paralela al plano.



Aplicación efecto Tessuto

- Aplicar el producto en 2ª mano puro (sin diluir) siguiendo el mismo procedimiento para la extensión de la aplicación de la 1ª mano.
- Repasar la franja aún fresca con Stripe Tool definiendo líneas en sentido vertical.

Consejo: en el caso de áreas con líneas poco acentuadas, es posible aplicar, incluso localmente, una mano adicional de Stripe difuminando con la Stripe Tool la “reparación”.

③ Capa → Acabado coloreado

Preparación

Listo para usar

→ Mezclar el producto en el interior del envase para uniformizar la consistencia de la mezcla.

Decor

Resina-pintura decorativa en base acuosa con acabado opaco, fácil de limpiar, de elevada intensidad cromática.



Productos

Pack - 1,5 l - 4 l - 10 l



Rendimiento

≈ 200 ml/m² in due mani

Dilución - máx. 5 - 10%

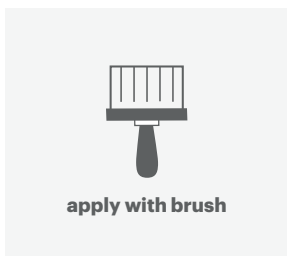

Herramientas

Brocha

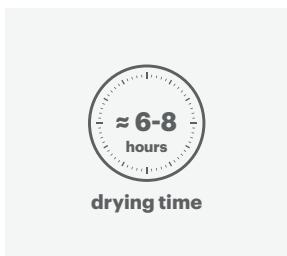

Tiempo

Espera entre 1^a y 2^a mano: ≥ 6 horas

③ Capa → Acabado coloreado

Decor



→ Lijar ligeramente a mano para eliminar cualquier pequeña imperfección o pequeño grumo antes de aplicar **Decor**.



→ **Decor** debe aplicarse cuidadosamente, tal cual o con una dilución máxima del 5 - 10%, sobre toda la superficie mediante rodillo en dos manos, siguiendo horizontalmente el sentido de las líneas.

Superficies y Destinos de uso

Superficies

Pinturas

Absolute
Decor

Revestimientos de resina

Revestimientos decorativos

Wallcrete Living
Wallpaper Living
Patina Living
Stripe Living

Revestimientos técnicos*

Wallcrete
Wallpaper
Patina

Microresina

Microresina
Microresina Floor
Microresina Parquet

Cementoresina

Cementoresina
Cementoresina Wall

Legno+Color

Legno+Color S, M, L

Acabados para exteriores

Outdoor Paint
Outdoor Plaster

Rodapiés

Invisible

Destinos de uso

Paredes y techos Absolute
Decor

Paredes decorativas Wallcrete Living
Wallpaper Living
Patina Living
Stripe Living

Paredes técnicas* Wallcrete
Wallpaper
Patina
Cementoresina Wall

Pavimentos Cementoresina
Legno+Color S, M, L
Microresina Floor
Microresina Parquet

Re-color** Microresina

Fachadas exteriores Outdoor Paint
Outdoor Plaster

* Paredes de baños y cocinas.

** Puertas, accesorios interiores y exteriores, mobiliario complementario y revestimientos de cerámica.

Kerakoll Ibérica, S.A.U
Carretera de Alcora, km 10,450
12006 Castellón de la Plana, España
T +34 964 251 500
info@kerakoll.es

Kerakoll Brera Studio
via Solferino 16
20121 Milán, Italia
T +39 02 620 867 81

NOTAS

El presente Cuaderno de Obra está redactado en base al mejor conocimiento técnico y práctico de Kerakoll Ibérica, S.A.U.

El mismo, sin embargo, constituye un conjunto de información general y guías que son independientes de las situaciones concretas de las obras individuales, por lo que los datos de rendimiento deben considerarse indicativos.

Al no intervenir Kerakoll directamente ni en las condiciones de obra ni en el proyecto de la obra ni en la ejecución de los trabajos, la información y las directrices aquí plasmadas no comprometen en modo alguno a Kerakoll.

Todos los derechos reservados. © Kerakoll. Todos los derechos de propiedad industrial e intelectual de esta publicación están reservados conforme a lo establecido por la normativa vigente.

Está prohibida cualquier forma de reproducción, distribución, comunicación pública, modificación y, en general, cualquier acto de explotación de la totalidad o parte de los contenidos sin la expresa y previa autorización escrita. Las informaciones presentes pueden ser sujetas a variaciones en el tiempo por parte de Kerakoll, S.p.A. Para las posibles actualizaciones, consultar la web www.kerakoll.com.

Kerakoll Spa responde, por tanto, de la validez, de sus informaciones solo si son extrapoladas directamente de su web. Para informaciones sobre los datos de seguridad de los productos, referirse a las correspondientes fichas previstas y entregadas conforme a lo establecido por la ley junto al etiquetado sanitario presente en el envase. Se aconseja una prueba preventiva de cada producto para verificar su idoneidad para el uso concreto previsto.

kerakoll



kerakoll.com